

**TS-CW368EXVF(rev.2)****1/3" Cylinder DSP Color Submergible Camera**

1/3インチシリンダーDSPカラーCCD水中カメラ



1/3" Exview HAD 超高感度 CCD  
 防水防塵保護等級 IP68  
 2.8-12mm可変倍率レンズ  
 外部よりレンズ調整可  
 逆光補正機能、デイナイト機能付  
 水平解像度680本  
 最低照度0.005lux  
 ケーブル15m または 30m

信号方式	NTSC
撮像素子	1/3" Exview HAD 超高感度 CCD
総画素数	1020(H)x596(V)
有効画素数	1020(H)x508(V)
スキャン方式	2:1 インターレース
同期方式	内部
ビデオ出力	1.0Vp-p コンポジット 75Ω
水平解像度	680TV本
ガンマ補正	0.45
最低照度	0.005lux
S/N 比	50dB以上 (AGC Off)
電子シャッター	1/60~1/100,000秒
デイナイト	2Lux未満でデイナイト自動切替
光波長	400nm~850nm
ホワイトバランス	ATW 2400~11000K
電子アイリス	ON設定
逆光補正	動態ヒストグラム解析方式
レンズ	2.8(F1.4)~12.0mm DCオートアイリス
画角(水平×垂直)	TELE 28.70×21.6° ~ WIDE 97×61.2°
使用電源	DC12V
消費電力	3W ※同軸ケーブルに電源重畳 280mA
外形寸法	φ74xL121mm
重量	約2.9kg
材質	アルミダイキャスト
動作環境温度	-10°C~+50°C RH90%
保管環境温度	-20°C~+70°C RH70%
防水防塵保護等級	IP68 3気圧
付属品	映像ケーブル15m/30m、電源ユニット、ミニブラケット(ネジ穴3つφ4mm)

■映像ケーブル仕様		■電源重畳ユニット仕様	
タイプ	RG-58U	対応カメラ	スリーディー電源同軸重畳タイプ
中心導体幅(本/mm)	1/0.8	カメラからのビデオ入力	1.0V p-p 75Ω
特性インピーダンス	75Ω	モニターへのビデオ出力	1.0V p-p 75Ω
仕上げ外形(mm)	6	カメラへの電源供給	任意設定(下図参照)
箔保護物	アルミニウム箔	動作環境温度/湿度	-15°C ~ 55°C 90%以下
編み保護物	64/0.12mm	入力電圧	AC90~240V 60/50Hz
ジャケット	PVC 2重	出力電圧	DC12V(同軸重畳)
		消費電力	3.5W
		材質	メタル
		外形寸法(W×H×D)	106mmx44mmx96mm
		重量	620g

製品の仕様・デザインは予告なく変更することがあります。

Jun-15

## TS-CW368EXVF (rev.2)

### 1/3" Cylinder DSP Color Submergible Camera

1/3インチシリンダーDSPカラーCCD水中カメラ

#### ■外形図

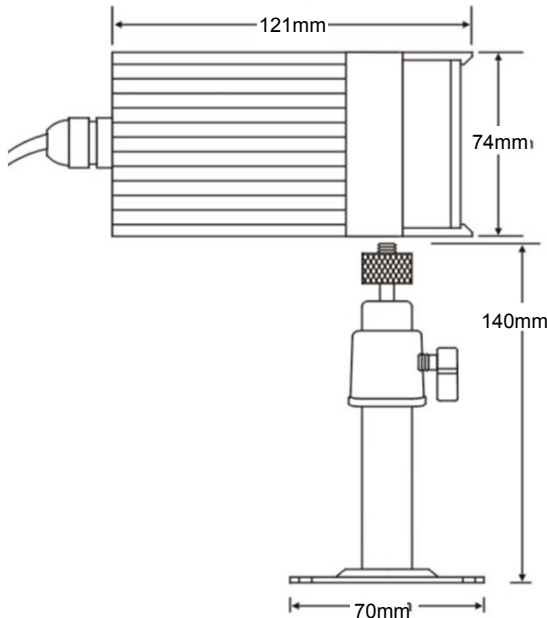

#### ■ブラケット取付ベース

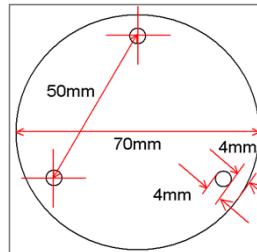

#### ■付属重量電源ユニット

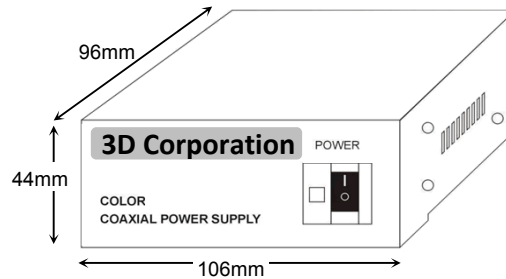

#### ■電源重量ユニットの電流量設定

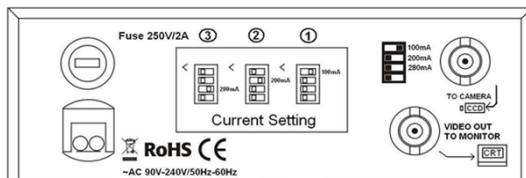

電源ユニットから、カメラへ同軸ケーブルに重量し、電源供給します。  
背面のスイッチを③280mAに設定してください。

- ① 定格電流100mA
- ② 定格電流200mA
- ③ 定格電流280mA

※設定が正しくない場合、製品寿命に影響が出る可能性があります。

#### ■接続例

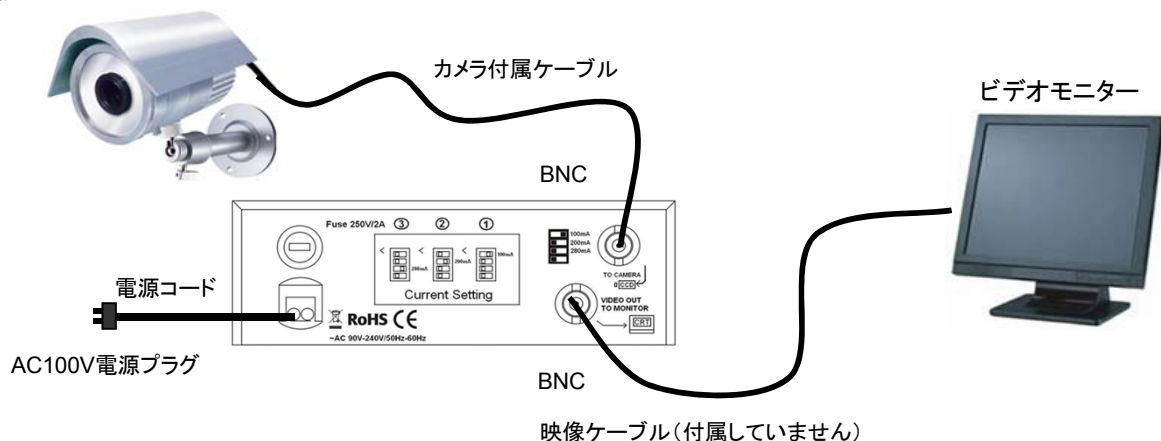

#### ■接続方法

- ① カメラのビデオプラグ (BNC) を電源ユニットのビデオ入力「TO CAMERA」に接続します。
- ② モニターに接続する映像ケーブルを電源ユニットのビデオ出力「TO MONITOR」に接続します。
- ③ モニターの電源を入れます。
- ④ カメラの電源ユニットの電源コードをコンセントに接続します。
- ⑤ 電源ユニットのスイッチを入れます。

※電源スイッチをONにした後、LEDが点灯 (緑) するまでに約10秒かかります。

Jun-15

## TS-CW368EXVF (rev.2)

### 1/3" Cylinder DSP Color Submergible Camera

1/3インチシリンダーDSPカラーCCD水中カメラ

#### ■レンズの調整方法

①カメラ本体下部のカバーネジを回し、カバーを取り外します。

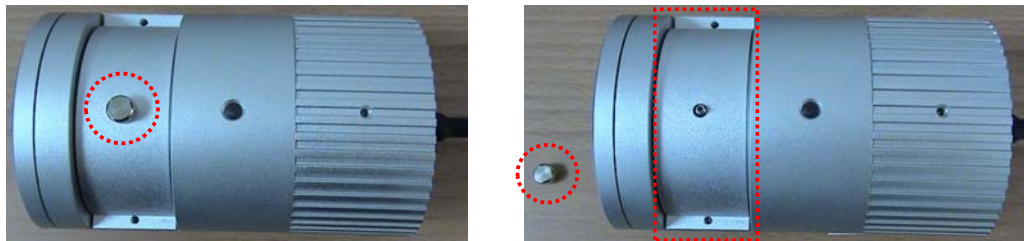

②カバーを外すと、レンズ調整ネジが現れます。



③レンズの調整をします。

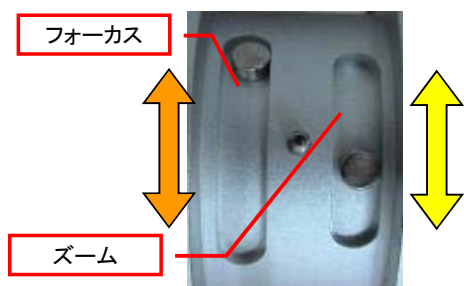

#### ズーム調整

- ↑ 望遠にする場合は、この方向に動かしてください。  
遠くをズームアップして撮影します。
- ↓ 広角にする場合は、この方向に動かしてください。  
遠くをズームアップして撮影します。

#### フォーカス調整

- ↑ ズーム調整して撮影範囲を確定後、
- ↓ 画像を確認しながら、フォーカス(焦点)を調整してください。

※それぞれ、調整後は、ネジをしっかり締めてください。

④レンズ調整終了後、再度カバーを取り付け、ネジを締めてください。

#### ■注意事項

- ・カメラの映像ケーブルは、必ず、電源ユニットのビデオ入力「TO CAMERA」に接続してください。  
※このビデオ入力コネクタからは、DC12V電源が映像線に重畳して伝送されます。
- ・カメラの前面ガラスを傷つけないように注意してください。
- ・カメラ本体を開けた場合、もしくは[Don't open]のシールを剥がした場合、ご購入から1年間未満であっても、製品の無償保証は無効となります。
- ・カメラ設置及びケーブル敷設時は、映像ケーブルの取扱いに注意してください。  
ケーブルを強く引っ張らないでください。長距離のケーブルはカメラ接合部に負荷がかかり、接触不良、もしくは断線を招き、映像信号を出力できなくなる場合があります。
- ・接合部の負荷疲労痕による断線、接続不安定やガラス破損などは保証期間内でも有償扱いにて申し受けます。